

AkvaSolina®



Luonnollisesti - virtaava vesi

Kuten luonnosta huomataan, on virtaava vesi aina raikasta. Se ei jäädy talvella eikä se vanhene kesällä. Tähän luonnonmukaiseen ja kemikaalittomaan toimintaan perustuvat AkvaSolina vedenkäsittelyratkaisut.

AkvaSolina ilmastusratkaisu perustuu kaivoveden kierrätykseen ja siinä tapahtuvaan veden hapettumiseen, jolloin veden happipitoisuus (ORP) kasvaa ja samalla siitä vapautuu kaasuja kuten radon ja rikkivety.

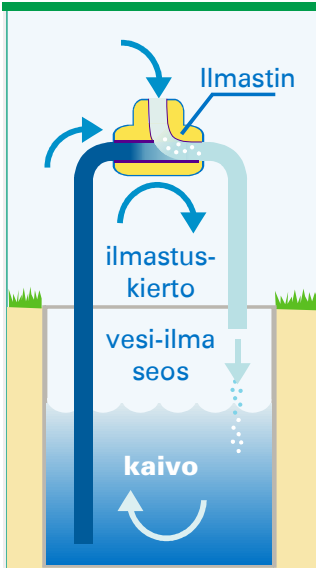

Kaivoon ilmastus

AkvaSolina ei vaadi erillistä ilmakompressoria, pumppuja tai säiliötä, koska kaivoa käytetään puhtasvesireservinä ja veden kierrätys hoidetaan kaivossa olevalla pumpulla.

Pienikuplainen vesi-ilma seos syntyy vedenvirtaukseen perustuvaan ilmastimeen.

Lisäksi laitteet mahtuvat pieneen tilaan ja ovat helposti lisättävissä jälkikäteen rakennuksen vesijärjestelmään.

Vie vähän tilaa

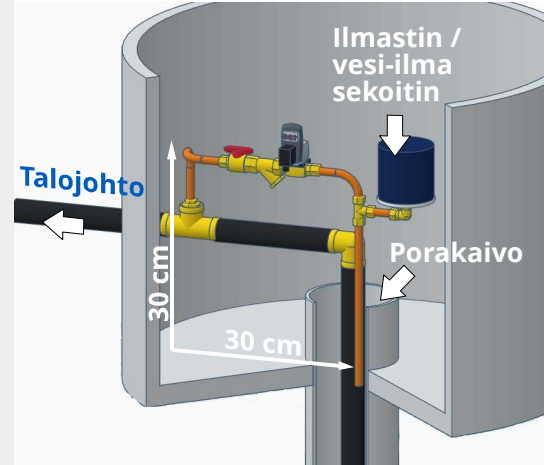

Näppärä asentaa ja huoltovapaa toiminta

Ilmastuskierto voidaan toteuttaa useilla eri tavoilla käyttäen asennusvalmiita laitepaketteja. Näistä asiakas voi valita kohteeseen parhaiten sopivan asennusratkaisun joko omatoimisesti tai putkimiehen ja myyjän kanssa yhteistyössä.

AkvaSolina ilmastin on lähes huoltovapaa eikä siinä ole käytössä kuluvia osia. Ainoastaan imuilmän suodattimen voi vaihtaa 6 - 8 vuoden välein.



Asennuksen nimi	Asenn.nro.
1. = Porakaivo: Liitäntä talojohdosta	54032001
1. = Pintakaivo: Liitäntä talojohdosta	54032004
2. = Liitäntä läpivientiadapteriin	54032002
3. = Erillisputki kaivoon	54032007
4. = Liitäntä painevesisäiliön jälkeen	54032003
5. = Sisäputki talojohdossa kaivoon	54032005
6. = Liitäntä ejektoripumpulle	54032006

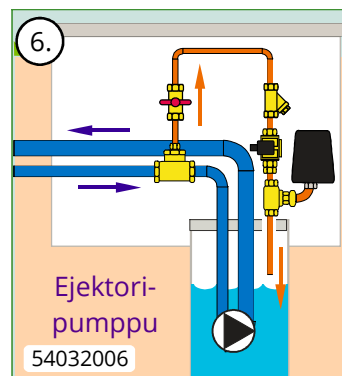
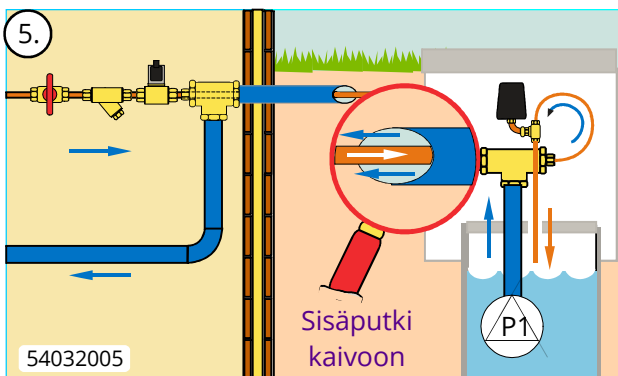
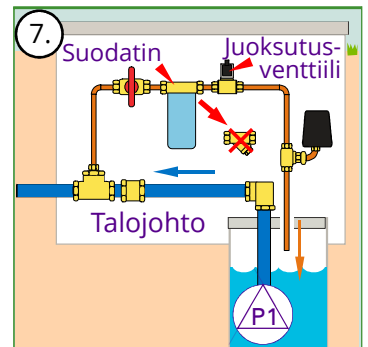
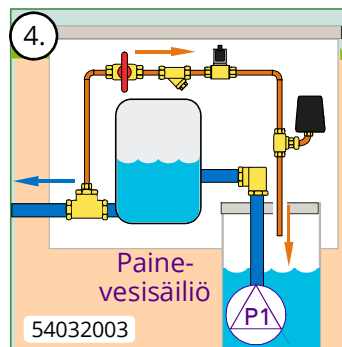
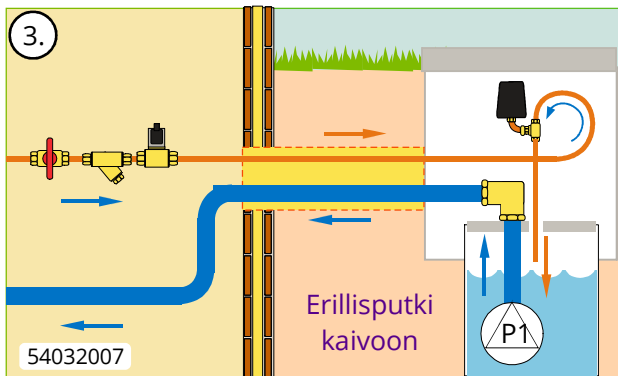
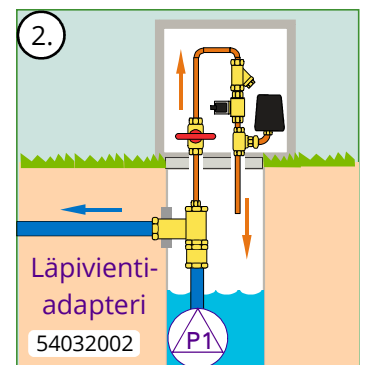
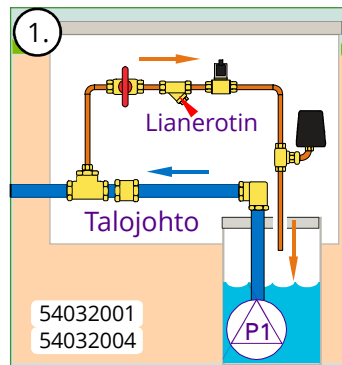

Jos kaivovedessä on hieno-jakoista hiekkaa niin lianerotin korvataan 10" sedimenttisuodattimella.
Hapettuneen raudan aiheuttama haitta juoksuventtiilille voidaan korjata vaihtamalla ko. venttiili paremmin epäpuhtauksia sietäväksi malliksi.

HUOMIOITAVAA KÄYTTÖKOHTEESTA

- Kaivoveden kemiallinen hapenkulutus COD < 3 tai humuspitoisuus KMnO4 < 12.
- Kaivovedessä on hieno-jakoista hiekkaa tai muuta murennetta tai rautapitoisuus on yli 3 mg/L
- Kaivo ei tulvi yli ts. ei ole lähde kaivo
- Kaivossa ei ole nk. mansettia erottamassa pintavesiä
- Kaivon vesiraja ei ole 1 m lähempänä suojapintaa
- Kaivon vesireservi on vähintään 300 litraa tai pumpun yläpuolella on vettä yli 25 metriä
- Aina parempi mitä suurempi painevesisäiliö, ihanne olisi 50 litraa tai suurempi.
- Ilmastuksen radonpitoisuuden tavoitearvo yksityiskotitalouksille on < 1.000 Bq/litra

Kaivon ilmastus

- Asennussarjat nro. 54032001, ... , 54032007

Säiliöilmastus (ks. säiliöesite)

- Asennussarjat nro. 54032008, ... , 54032010

LISÄTIEDOT ja PERUSTELUT

- Ilmastuksessa COD/KMnO4 haitta-aineet saattavat huonontaa veden laatua.
- Lika ja ilmastuksen hapettama rauta "tahna" saattavat haitata juoksuventtiilin toimintaa.
- Kaivon ei synny ilmastetun veden reserviä.
- Kierrätysvedelle ei jää tilaa ilmastuksen eri vaiheissa, jolloin kaivo saattaa tulla suojaputken yli.
- Kaivon saadaan riittävä ilmastetun veden reserviä esim. kulutushuippuja varten.
- Mitä suurempi säiliö ja sen sisäinen tilavuus sitä pienempi on pumpun käyntikertojen lukumäärä.
- AkvaSolina ilmastuksen toimitusperiaate on mitoitettu ko. tavoitearvon saavuttamiseksi.

Kaivon ilmastus, kun radonpitoisuus on alle 4.000 Bq/ litra

Kun pitoisuus alle 6.000 Bq/litra niin yksi ilmastuspiiri
Kun pitoisuus yli 6.000 Bq/litra niin kaksi ilmastuspiiriä